



**Автомат**



**Битва**



**Врач**



**Граната**



**Дедушка**



**Ежи противотанковые**



**Жилет**



**Зенитка**



**Инженер**



**Катюша**



**Лётчик**



**Мир**



**Награды**



**Орден**



**Победа**



**Родина**



**Самолёт**



**Танк**



**Убежище**



**Флаг**



**Храбрость**



**Цель**



**Часовой**



**Шифр**



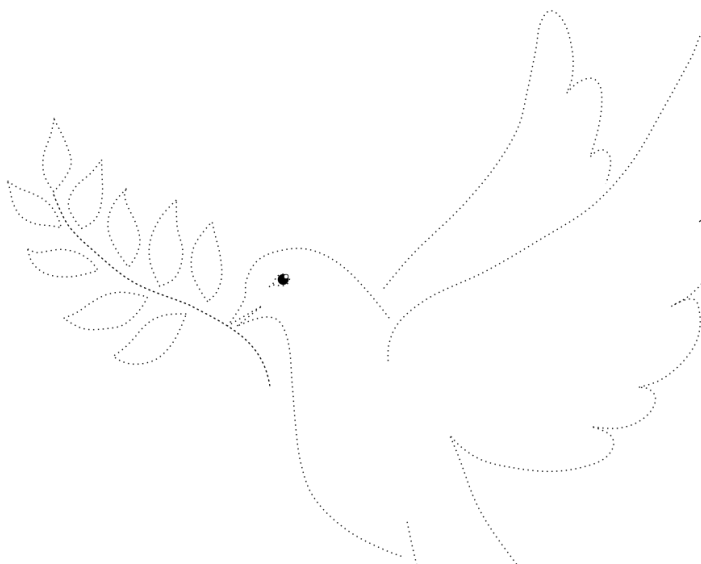
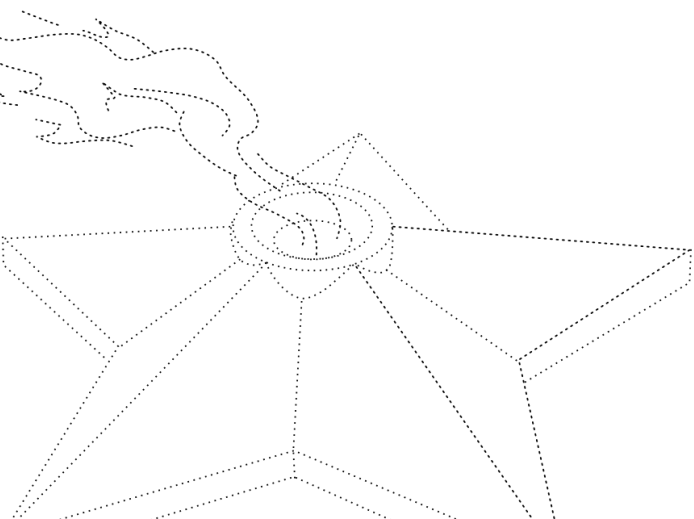
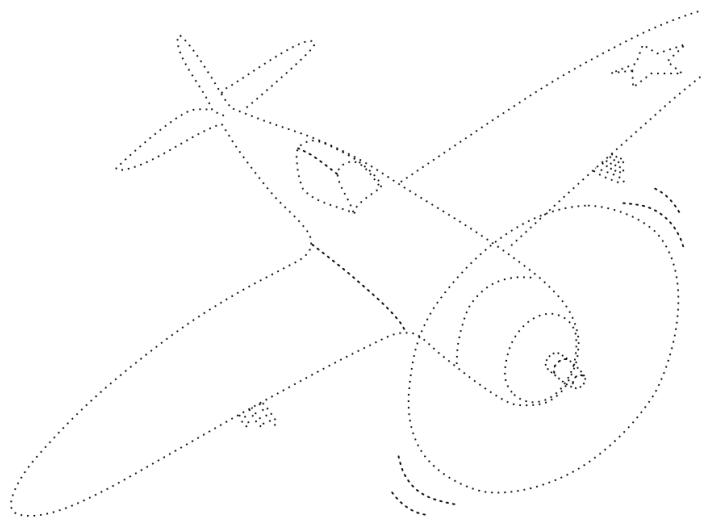
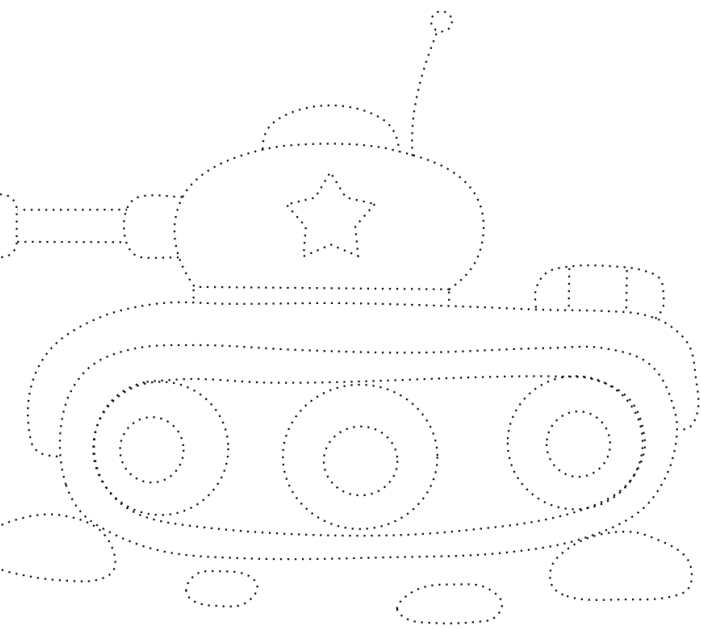

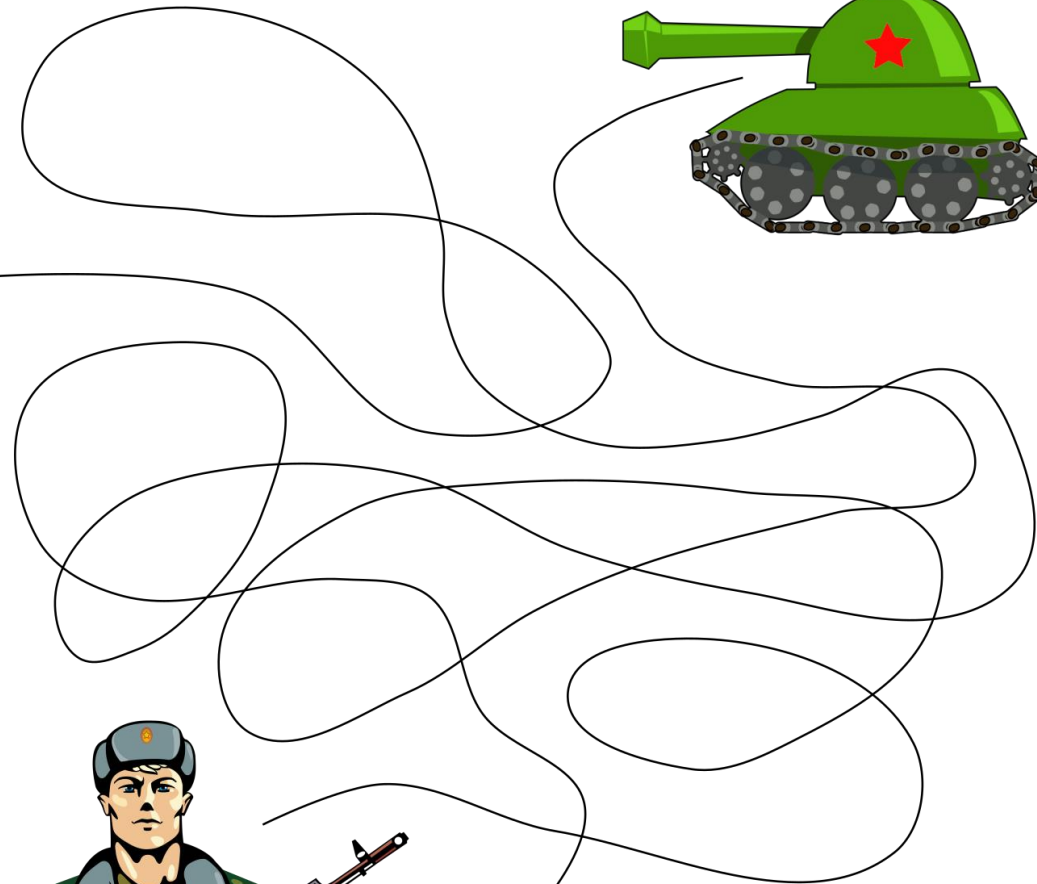
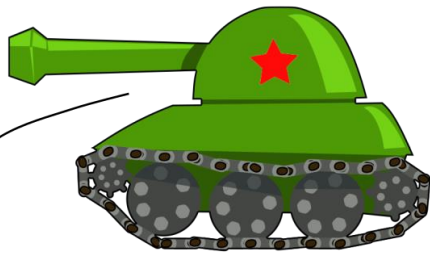
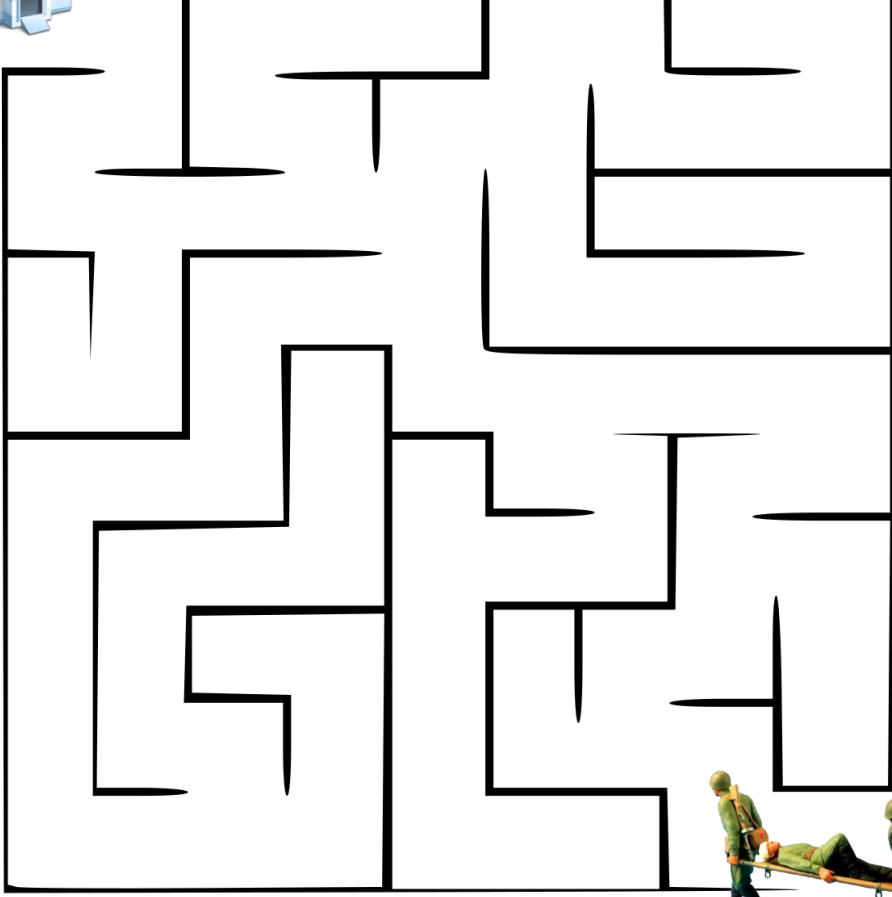

1941 1945



С ПРАЗДНИКОМ ПОБЕДЫ!

1 2 3 4 5 6 7 8 9 10

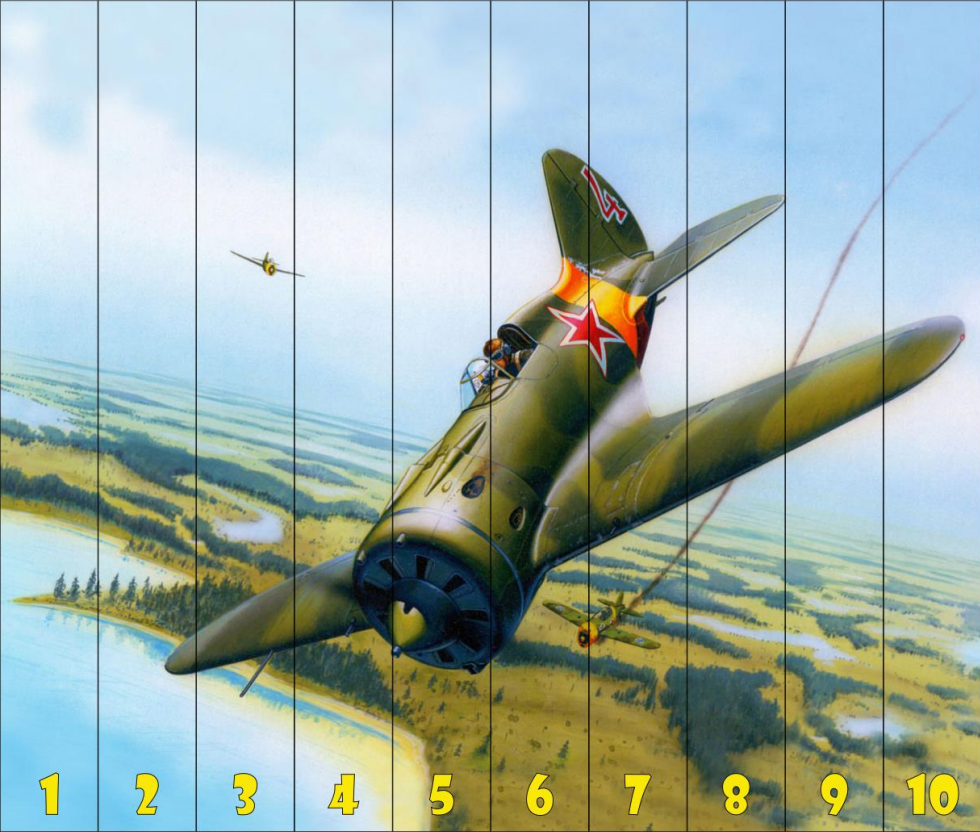

1 2 3 4 5 6 7 8 9 10





1 2 3 4 5 6 7 8 9 10



1 2 3 4 5 6 7 8 9 10



Сувенир по оубразцу

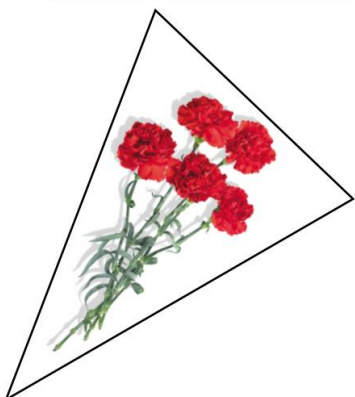

Сувенир по оубразцу

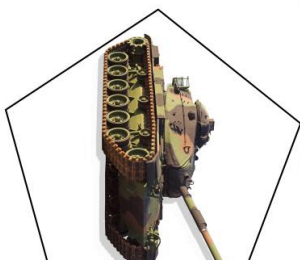



## Медаль «За взятие Берлина»

Для тех,  
кто поставил точку  
в Великой  
Отечественной войне

приклеить Орден Сла



**Орден Славы**  
Награждаются  
лица проявившие  
в боях за  
Советскую Родину  
славные подвиги  
храбрости, мужества  
и бесстрашия.

приклеить Орден Красной Звезды



## Орден Красной Звезды

Учрежден  
для награждения  
за большие заслуги  
в деле обороны  
Союза ССР

приклеить Орден Отеч. война

## "Отечественная война"



Награждаются  
лица, проявившие  
в боях храбрость,  
стойкость  
и мужество.

Приклеить Орден Побе



**Орден Победы**  
  
Учрежден  
для награждения  
высшего  
командного состава  
Советской Армии

приклеить Медаль Золотая звезда



## Медаль "Золотая Звезда"

Высшая степень  
отличия - звание  
Героя  
Советского  
Союза

приклеить Медаль Золотая звезда



# Символы Победы



*Ордена и медали  
Великой Отечественной  
войны*

## ВОЕННАЯ ТЕХНИКА





К солдатскому ордену Святого Георгия Победоносца, учрежденного 26 ноября 1769 года императрицей Екатериной II.

Эта лента с небольшими изменениями вошла в наградную систему СССР как "Гвардейская лента" - знак особого отличия солдата. Ею обтянута колодка очень почетного «солдатского» ордена Славы. Черный цвет ленты означает дым, а оранжевый - пламя. Черно-оранжевые цвета Георгиевской ленты стали в России символом военной доблести и славы.



**ГЕОРГИЕВСКАЯ ЛЕНТА**

приклеить салют

Салют — это торжественная стрельба холостыми зарядами из артиллерийских орудий, традиция военных парадов.

Начало традиции в России положил артиллерийский салют 5 августа 1943 года в честь взятия советскими войсками двух городов — Белгорода и Орла

9 мая 1945 г. в ознаменование победы над Германией в Москве был дан "особый" салют: 30 артиллерийских залпов из 1 тыс. орудий, сопровождающийся перекрестными лучами из 160 прожекторов и пуском разноцветных ракет.



**САЛЮТ ПОБЕДЫ**

приклеить знамя

Знамя Победы - это штурмовой флаг, который был водружен в Берлине над Рейхстагом красноармейцами Мелитоном Кантария, Михаилом Егоровым и Алексеем Берестовым 1 мая 1945 года.

Знамя победы представляет собой полотнище алого цвета, размером 188 x 82 см. В левом верхнем углу изображены: пятиконечная звезда, серп и молот. Эти знаки выполнены серебряным цветом. Правее на Знамени Победы в четыре строки белыми буквами нанесена надпись:

"150 стр. ордена Кутузова II ст.  
Идрицк. див. 79 с.к. 3 у.а. 1 Б.Ф."

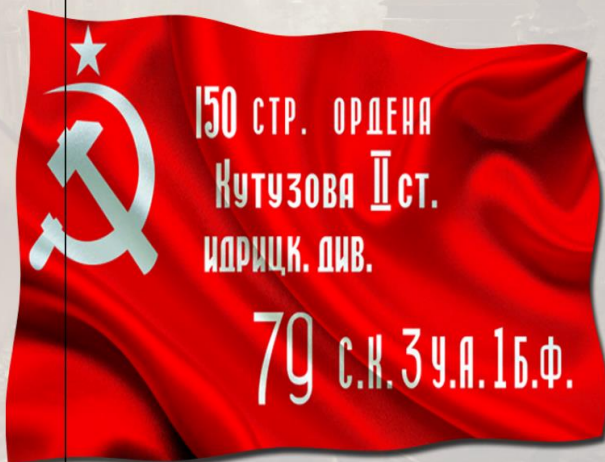

**ЗНАМЯ ПОБЕДЫ**

приклеить парад



Исторический парад Победы состоялся 24 июня 1945 года в Москве, на Красной площади, в ознаменование победы СССР над Германией в Великой Отечественной войне. В этот день в 10 часов утра Маршал Советского Союза Георгий Жуков выехал на белом коне из Спасских ворот на Красную площадь. После команды «Парад, смирно!» площадь взорвалась гулом аплодисментов. Командующий парадом Константин Рокоссовский представил Жукову рапорт, а потом они вместе начали объезд войск. Вслед за этим прозвучал сигнал «Слушайте все!», и военный оркестр исполнил гимн «Славься, Великий наш русский народ!» Михаила Глинки. После приветственной речи Жукова был исполнен гимн Советского Союза, и начался торжественный марш войск. В параде участвовали 24 маршала, 249 генералов, 2536 офицеров, 31 116 рядовых, сержантов. По Красной площади прошло более 1850 единиц военной техники.



## ПАРАД ПОБЕДЫ

приклеить бессмертный полк

Общественная акция Бессмертный полк проводится в России и ряде стран ближнего и дальнего зарубежья в День Победы, где участники идут колонной и несут транспаранты с фотопортретами своих родственников, участвовавших в Великой Отечественной войне.

Датой рождения «бессмертного полка» считается 9 мая 2012 года, когда во время празднования Дня Победы в Томске прошло первое шествие.

Главная задача Бессмертного полка - это сохранение в каждой семье личной памяти о поколении, прошедшем через войну.



## БЕССМЕРТНЫЙ ПОЛК

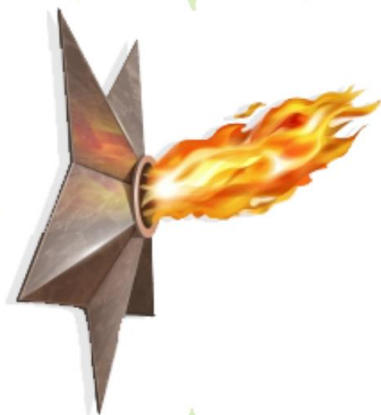

игра  
"Мемори"  
печатать  
несколько  
экземпляров





## Танк Т - 34

Ещё его называли  
"тридцатьчетвёрка"  
советский средний танк,  
который оказал огромное  
влияние на исход  
Великой Отечественной  
войны

приклеить Т-60



## Танк Т - 60

Советский лёгкий танк.  
Первое массовое  
применение Т-60  
относится к битве  
за Москву

приклеить И-15

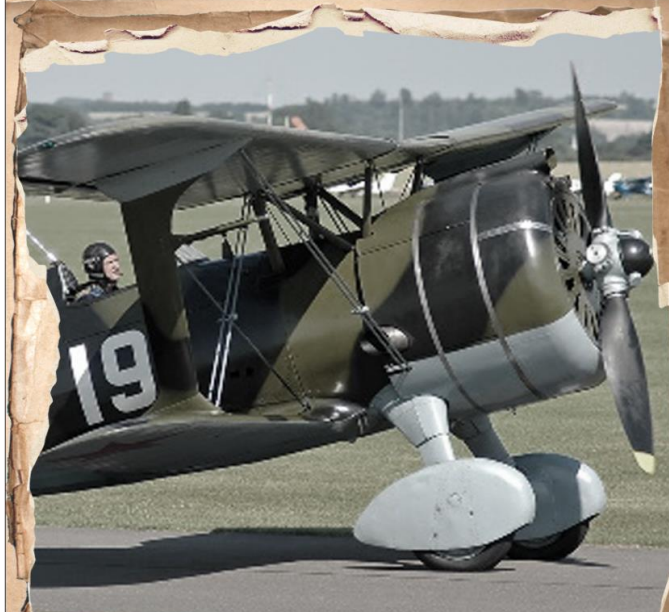

## Истребитель И - 15

Советский одномоторный  
истребитель  
по прозвищу «Чато»,  
то есть «Курносый»

приклеить Ту-2





## Пикирующий бомбардировщик Ту-2

Двухмоторный советский  
высокоскоростной  
дневной бомбардировщик  
«Летучая мышь»

приклеить БМ-13



## БМ-13 «Катюша»

Реактивная система  
залпового огня.  
Согласно одной из солдатских  
легенд, однажды один боец  
написал на БМ-13 имя  
своей любимой — «Катюша»  
— и это прозвище, изначально  
данное отдельной машине,  
быстро прижилось

приклеить БА-64



## БА-64

Советский лёгкий  
броневедомитель,  
использовался как  
автомобиль-разведчик,  
а также для  
поддержки пехоты.



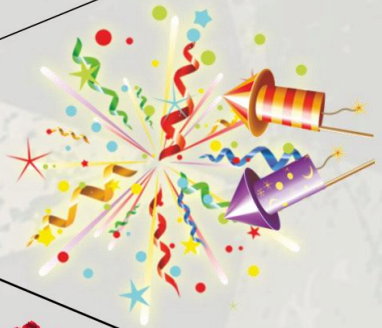

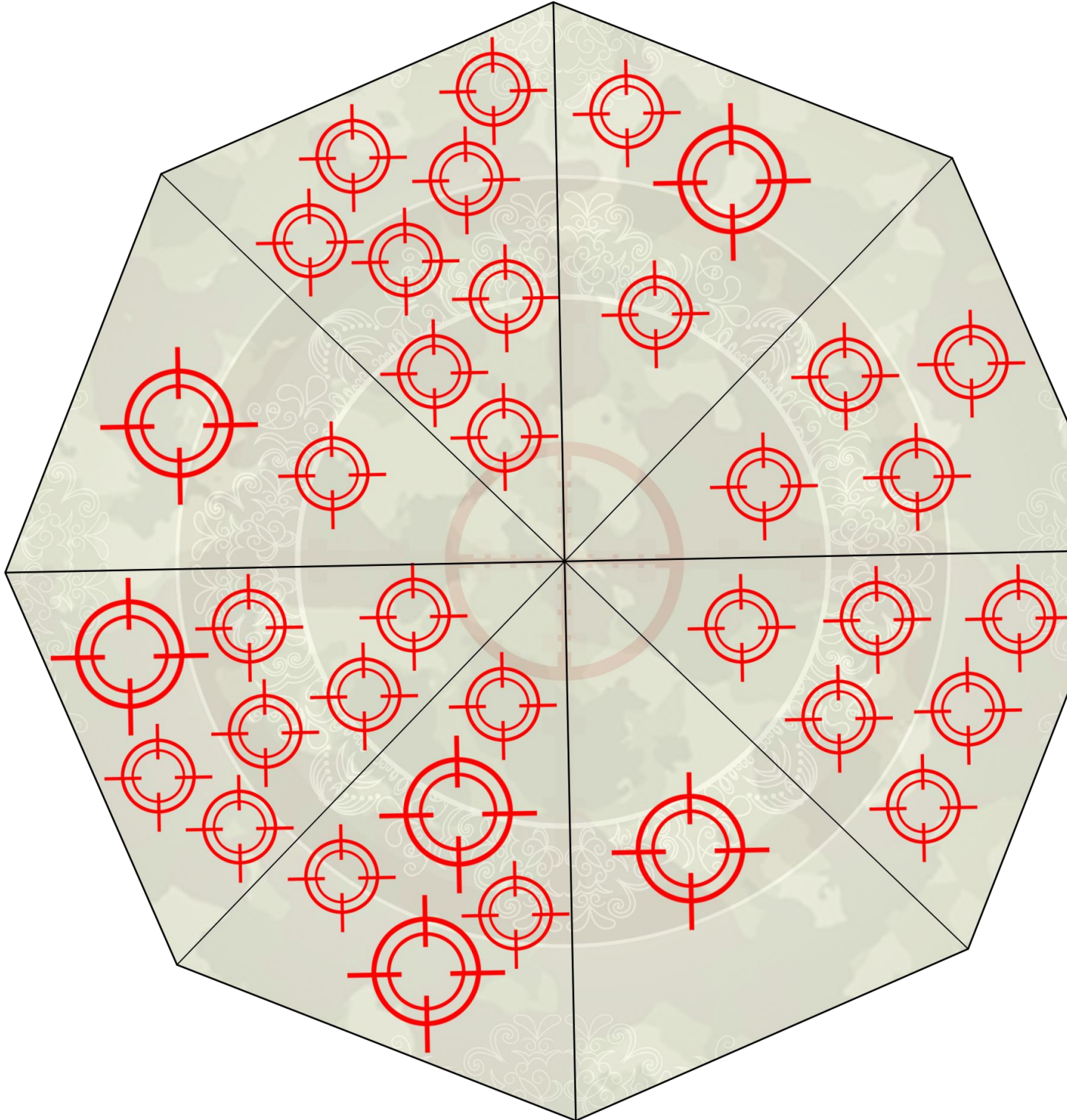



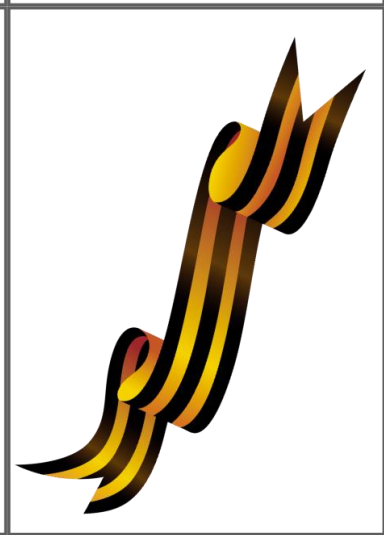



**Раскрась  
картинку**





**Город - Герой  
Мурманск**



**Город - Герой  
Севастополь**

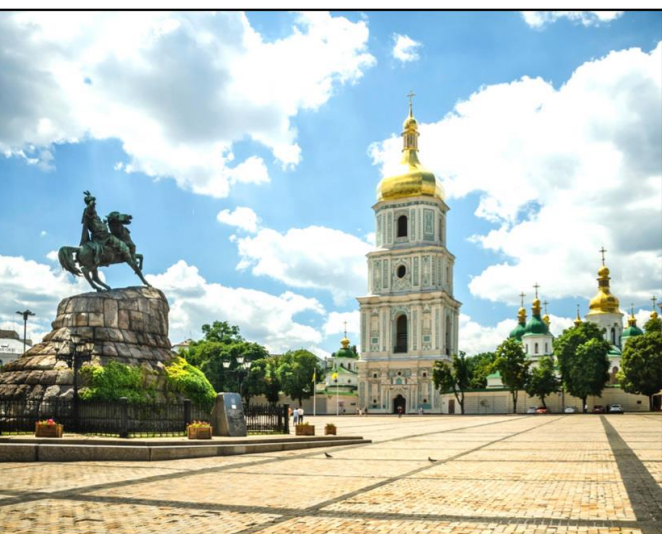

**Город - Герой  
Киев**



**Город - Герой  
Минск**



## **Монумент "Мужество"**

г. Брест



## **Монумент "Блокада"**

г. Ленинград  
(Санкт-Петербург)



## **Мемориал Мужеству, героизму авиаторов-черноморцев**



## **Могила Неизвестного солдата**



Здравствуй, дорогой брат!

Сообщаю, что жив-здоров. Бьем фрицев.

Сейчас им достаётся так крепко, как н

Представляю, как вы радуетесь за наши

победы. В газетах много об этом пишу

Наша часть неоднократно в боях с побед

выходила, мы этим гордимся. Скоро буде

территории Германии. Этого дня жду с

нетерпением. Ну и дам я им жару. За вс

Сполна рассчитываюсь за все наши потери

Следующее мое письмо ждите из Герман

18. Апреля, 1945 г.





## Фронтальные письма-треугольники

Письма были единственной ниточкой, связывающей солдат с родными во время войны, надеждой на скорую встречу и победу. Их писали в окопах, после сражений, потеряв в бою друзей, но с верой, что фашисты будут разгромлены. В письмах признавались в любви и своих планах на будущее.

Конвертов не хватало. С фронта приходили письма-треугольники. Отправляли их бесплатно. Треугольник — это обычный лист из тетради, который сначала загибали справа, потом слева направо. Остающуюся полоску бумаги вставляли внутрь треугольника.

Готовое к отправке письмо не заклеивалось — всё равно должна была прочитаться военная цензура. Почтовая марка была не нужна, адрес писался на наружной стороне листа.

Важным было сохранение военной тайны: надо было не дать возможности врагу по содержанию писем получить сведения о дислокации частей и их вооружении. Для этого была создана военная цензура.

Все письма с фронта в обязательном порядке просматривались, любые спорные места вымарывались чёрной краской. На почтовые отправления ставили штампы «Просмотрено военной цензурой»



Письма  
с фронта





**Танк  
Т-34**



**Истребитель  
И - 15**



**БМ-13  
"Катюша"**

**Орудие  
ЗИС-3**







Владимир Штраних  
«Праздник победы»  
9 мая 1945 года»





**Медаль  
«За взятие Берлина»**



**Орден Славы**



**Орден**



**Медаль**

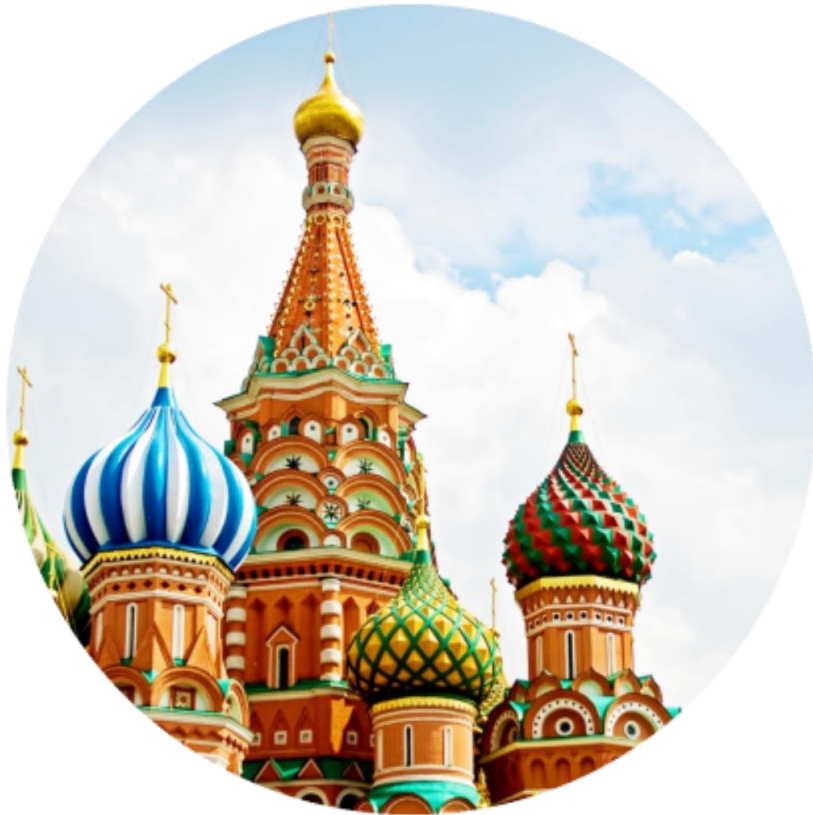

*Города-Герои*





Памятники и обелиски



*Символы Победы*



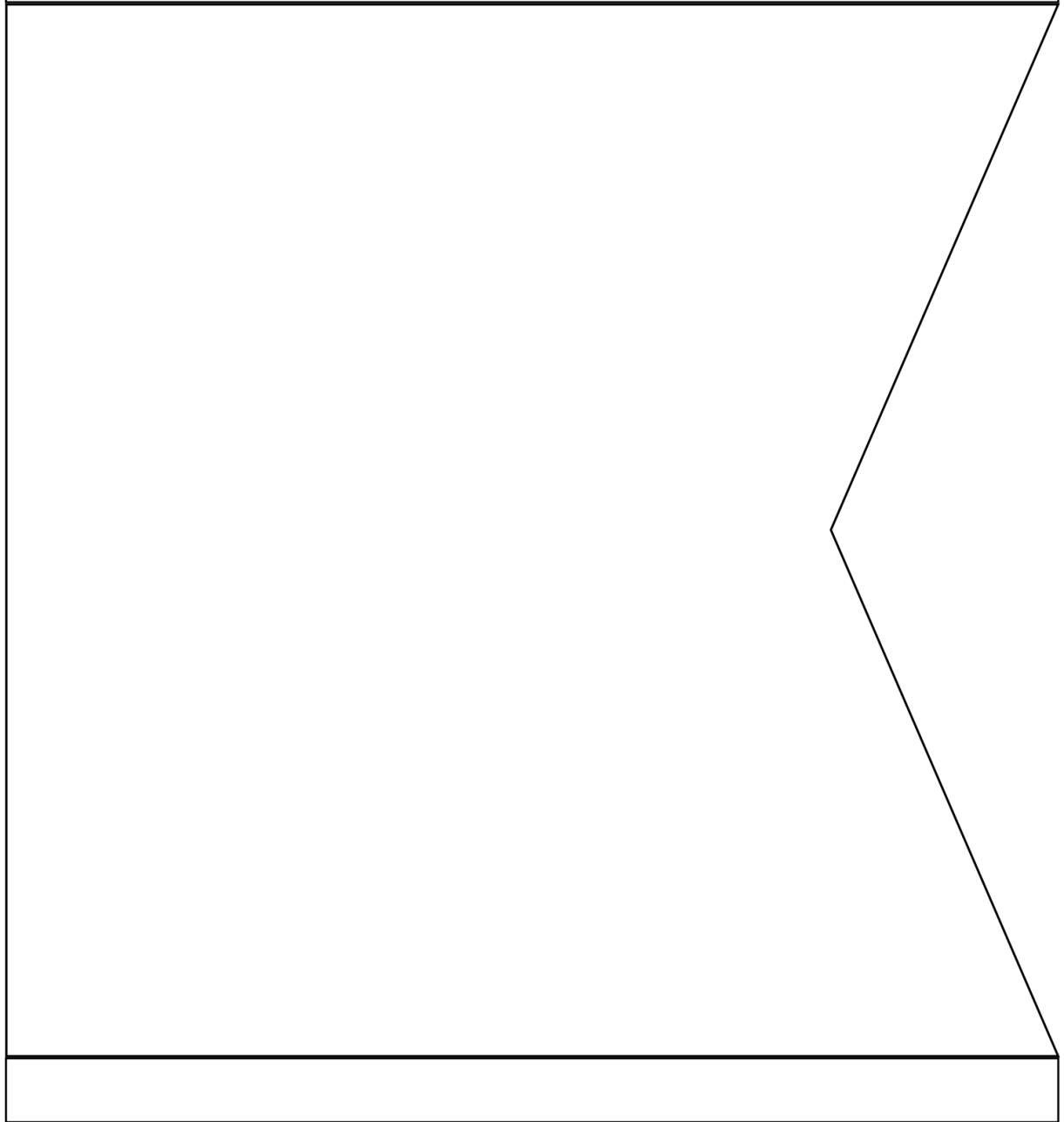

печатать 6 штук

обратная часть для конвертов

"Символы Победы", "Военная техника",  
"Памятники и Обелиски", "Ордена и медали",  
"Города-Герои", "Физминутки"



# Город - Герой Смоленск